

ТРОЯНСКИЙ КОНЬ ИЛИ ЭЙНШТЕЙНОВСКИЙ ТУПИК? ...

(Размышления на заданную тему)

Кондраков И.

В данном материале приводится мнение автора без цели кого-то критиковать или оскорбить. Оно состоит в том, чтобы попытаться показать, что концепции В.С. Леонова и А.А. Лучина вполне могут быть уложены в концепции Новых знаний - русских учёных – Н.В. Левашова и А.М. Хатыбова, т.к. находятся в пределах «коридора» идей в направлении вектора развития науки.



Всем известна легенда о троянском коне. Прием «троянского коня» используют часто в тех случаях, когда нужно проникнуть в логово «врага» или на территорию противника, чтобы овладеть ею и им. Этот прием использовал и наш гениальный учёный М.В. Ломоносов ради развития русской науки, ибо иного выхода у него не было. Тем самым он часто спасал не только себя, но и российскую науку. Мало что в этом смысле изменилось в российской науке с тех пор. Вот и сейчас талантливые люди науки, по всей видимости, вынуждены прибегать к этому приему, чтобы дать шанс жизни своему детищу. Они пытаются обосновать свои новые теории, базируясь на старом, но признанном фундаменте, что, думаю, понимают и их оппоненты, знающие слова жреца Лаокоона: «...Бойтесь данайцев даже дары приносящих». Заняв круговую оборону вокруг РАН, они даже не допускают выход за пределы «общепринятой» парадигмы, и то, что кто-то может быть гениальней, например, А. Эйнштейна, критику теории которого с **1964 РАН запретила, а**

один из инициаторов комитета по борьбе со лженаукой академик Гинзбург в своей статье в газете «Советская культура» подчеркнул, что тот, кто будет критиковать А. Эйнштейна – его личный враг! Это, воистину вершина «лошадиного» подхода к науке и мракобесия в ней – эйнштейновский тупик, в который завел науку в XX веке одноименный гений! Но всему не созидательному всегда приходит конец, ибо у него нет движения вперед, нет развития, а протекающие во времени процессы скоротечны... А новое поколение уже не будет совершать таких методологических ошибок, зная о законах развития науки, ошибок, которые заставляют создающих учёных иногда прибегать к приему «троянский конь», а не пытаться рассмотреть проблему с позиций законов развития науки и методологически правильно оценить проблему.

Новое из старого хлама не собрать...

XX век характеризуется фатальным кризисом в науке. Кризисом не только идей – недостатка в них нет, но кризисом научной методологии, не позволяющей вести науку по естественному пути к ИСТИНЕ. Кризис усугубляется и тем, что в



конце XX века в науке расцвела махровая «научная» инквизиция и не только в виде комитета по борьбе с лженаукой. Но ещё и самоинквизиция, наведенная в мозгах ученых догматизацией «старых» знаний, как следствие работы интервентской СУЗ, а потому сдерживающая поступательное развитие науки, появление нестандартных идей, подходов, теорий, пытающихся спасти науку от окончательного банкротства. К таким попыткам относятся работы многих честных ученых, но прежде всего хочется отметить тех, кто не только

«измышляет новые гипотезы и теории», а на основе своих идей создаёт новые изобретения, делает новые открытия, следуя критерию, что практика является критерием истины. Особенно в этом ряду выделяются работы отечественных ученых, таких, как А.А. Лучина, В.С. Леонова, не говоря уже о фундаментальных работах Н.В. Левашова, Н.А Морозова и А.М. Хатыбова, которые не пошли на компромисс с научным мракобесием.

Современная физика «завалена» огромным количеством различных **математических моделей**, предельно упрощающих и, якобы описывающих исследуемое явление, объект и т.д. По этому поводу **Хатыбов А.М. писал**: разработка новых моделей, на основе ранее разработанных (**логические спекуляции, примат субъективного над объективным**): - гравитоны, магнетоны, электроны, фотоны (*кванты воображаемых физических полей*); и т.д. Эту же мысль подтвердил и А.А. Лучин: «...теория относительности Эйнштейна, показавшая, что с помощью даже элементарной математики и политики можно надолго совратить науку с правильного пути развития»¹. А что касается математики, то великий Никола Тесла утверждал: «Вряд ли существует научное открытие, которое можно предвидеть чисто математически».

Об этом достаточно подробно сказано в статье². Увы, из обломков телеги и некоторых частей старого автомобиля **новый автомобиль не соберешь**, хотя и там, и там есть некоторые общие элементы (корпус, остов, колеса, ступица, оси и др.) ...

Где же выход из этой ситуации? Давайте разберемся и посмотрим на предложенные А.А. Лучиным и Леоновым В.С. концепции с позиций Новых

¹ Лучин А. А. Физические поля: Материалистическая концепция классической физики. М.: ЛЕНАНД, 2012.

² Кондраков И.М., Шкруднев Ф.Д. «Преемственность научного познания и зеркало современной науки». <http://ruskolan.info/index.php/znanniya/nauka/118-premstvennost-nauchnogo-poznaniya>

знаний. Что это? – шаг вперед к Истине или случайные совпадения и попадание на «золотую жилу» в науке?

Счастливые озарения или целенаправленный итог работы мысли?

Как известно из методологии науки, любая теория только тогда может считаться правильной, когда она способна не только объяснить, но и предсказать результаты исследования любого явления. Хотя и в этом случае она будет для конкретного уровня знаний лишь приемлемым приближением к истине. А в наше время из-за отсутствия стройной методики научного поиска, её заменили математикой, считая её универсальным инструментом для поиска истины. Тем самым заменили воображаемые или реальные физические модели явления на математические, и, таким образом, отдалились от самой Истины. При этом даже не учитывается, что наш мир построен на гармонических соотношениях параметров «золотого сечения», которого современная математическая, да и физическая науки не учитывают, загоняя науку в тупик. Это же относится и к эйнштейновской ОТО. Тогда как, например, из концепции А.М. Хатыбова следует, что она полностью вписывается в матрицу Русского Всемера, в соответствии с формулой:

$$Y_k^n = X_0^k \cdot 2^n = 1,236^0 \cdot 2^n = 2^n$$

В жизни любого плодотворного учёного, изобретателя, поэта, художника и вообще творческого человека есть мгновения, когда их ум «вспыхивает» ярчайшим озарением и решаемая проблема становится предельно ясной и понятной, а её решение становится еще одной ступенькой в Познании исследуемого предмета.

Недавно на наших ресурсах было опубликовано несколько статей талантливого русского ученого физика В.С. Леонова, а чуть ранее были ссылки на работы не менее талантливого физика А.А. Лучина. Каждый из них не только предложил новые модели основ мироздания, но и на их основе воплотил в «металл» новые технические решения, обещающие несуществующие ныне технологические прорывы в науке, технике, производстве и, соответственно, в экономике. Это отказ от низкооктавных источников энергии и технологий – движение в направлении Вектора Развития нашей цивилизации.

Сравнивая подходы А.А. Лучина В.С. и Леонова, мы видим, что они полярны: Леонов базируется на теории Эйнштейна, считая её развитием создание своей теории Суперобъединения, тогда как Лучин категорически отвергает даже подход Эйнштейна к решению проблемы объединения электромагнетизма с гравитацией. Одна из главных его мыслей – **делимость электрона**. Электрон — это сложная делимая частица, несущая электрический заряд и имеющая свое электростатическое поле, простирающееся на $R = 10^5 r$, где r — радиус электрона.

Рассмотрим подходы А.А. Лучина и В.С. Леонова к решению проблемы природы основ мироздания. Начнем с поля.

И так, что такое поле?

По Лучину А.А.: *«Поле — это пространство, в котором находятся материи, обладающие свойством притяжения и отталкивания. Свойством отталкивания обладает электрическая материя в виде фотонов. Свойством притяжения обладают магнитные биполярные частицы, они же обладают и свойством отталкивания в зависимости от ориентировки полюсов.*

Электрическая материя хорошо притягивается к любому полюсу магнита (магнитной частицы)».

Поле представляет собой пространство, где расположена электрическая материя в виде нитеобразных жгутиков упругих и жестких, хорошо прилипающих к магнитным частицам.

А далее - материя электрическая (**фотон**, обладающий **способностью к отталкиванию**) и **магнитная частица составляют** начинку **электрона**. Фотоны снабжены жесткой «шерстью» — **силовыми жгутиками**, которые **прилипают к магнитным частицам**, и тем **решается проблема объединения** или, как ее называют в ортодоксальной науке, проблема взаимодействий (рис. 1.0).

Высвобождается материя полей из электрона **инерционными силами**.

По концепции Лучина А.А. поля имеют две формы существования: **статическую** (поля постоянного магнита, постоянного тока, заряженного электрическим зарядом шара, в которых щупальца материй поля ограничены и неподвижны) и **кинетическую** (в которых материя поля представляет собой корпускулярный газ, движущийся с **любой скоростью**. Корпускулярный газ состоит из фотонов и магнитных частиц).

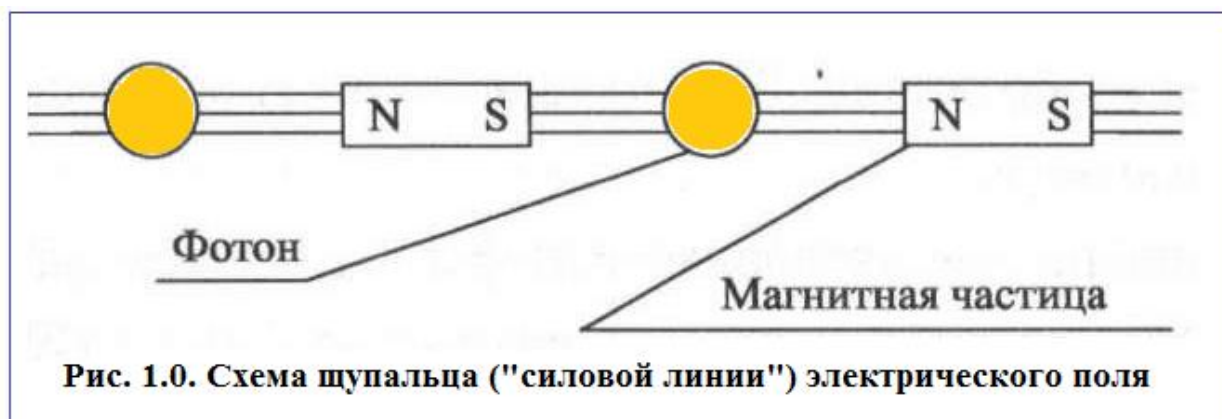

Силовые линии, расположенные в окружающем пространстве этих тел, **неподвижны**, в них сосредоточены **материи**, содержащие свойства **отталкивания** и **притяжения**. Других взаимодействий в природе не существует. Максимальная зона распространения силовых линий тел шаровой формы, несущих электрические заряды, равна r — радиусу заряженного тела.

Форма полей стационарных:



• у фотона, электрона, других заряженных тел **щупальца полей располагаются по радиусам** на

расстояние $R = 10^5 r$, где r — радиус фотона, электрона. Это соотношение будет правомерно и для других тел, если концентрация электрической материи будет такой же, как у электрона;



Рис. 1. Схема атома (диаметральное сечение)
1 - Ядро, 2 - Электрон, 3 - Силовые жгутики

• у магнитной частицы форма поля, как у постоянного магнита полосового вида. Благодаря биполярности жгутики стационарных магнитных полей замкнуты и приближаются по форме к частям окружности (постоянный магнит) или к полной окружности (поле постоянного тока).
Современные технические

возможности позволяют создать стационарные магнитные поля самых разнообразных форм. Образований магнитных частиц типа изображенных на рис. 1.1. может быть бесчисленное множество. Сюда должны входить также конструкции спиральные, винтовые, линейные, а также объемные любых форм.

По Лучину атом представляет собой магнитное ядро (рис. 1), собранное из магнитных частичек, вокруг него крепко присоединяются щупальцами своих полей электроны, состоящие из фотона и магнитной частицы. При этом электроны не вращаются, но могут совершать тепловые колебания в радиальном и тангенциальном направлениях, почти как в модели атома Нагаока (1904 г.). Электроны находятся от ядра, по Резерфорду, на расстоянии $R = 10^5 r$, где r — радиус ядра.

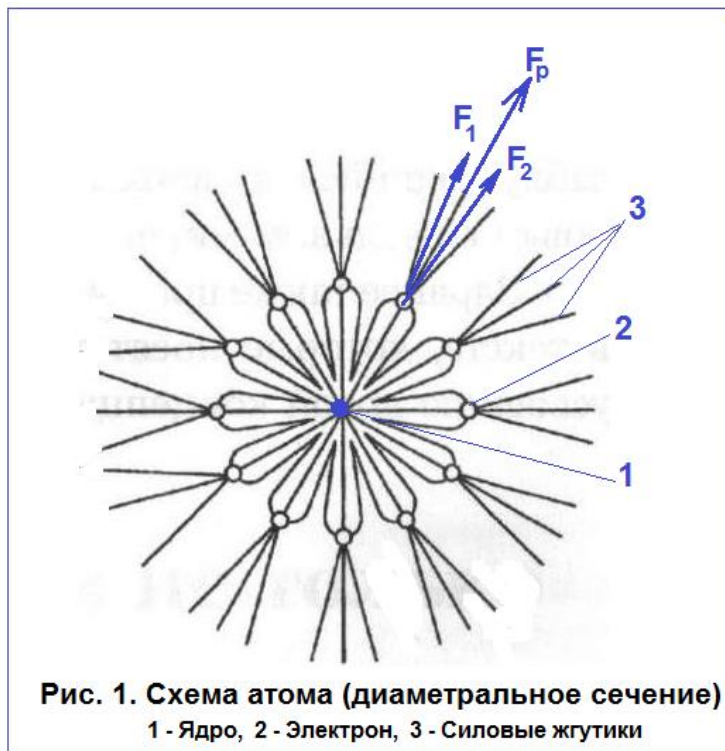
У электронов атомов (кроме инертных газов) внешние щупальца свободны и являются **средством собирания атомов в молекулы** через посредство магнитных частиц.

Свободные магнитные частицы прилепляются к свободным жгутикам атома, например, северным полюсом, а к южному полюсу своими жгутиками прикрепляется другой атом, создавая образование с новыми свойствами — **молекулу** (См. рис. 2.).

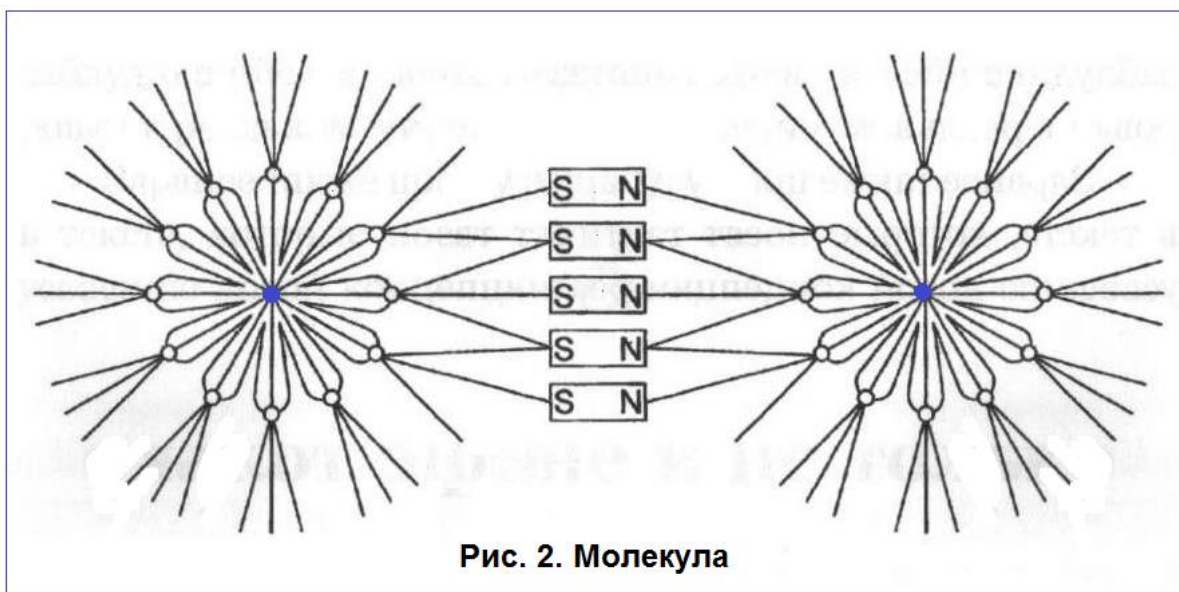

Таким же способом образуется и **кристалл** (См. рис. 3.).

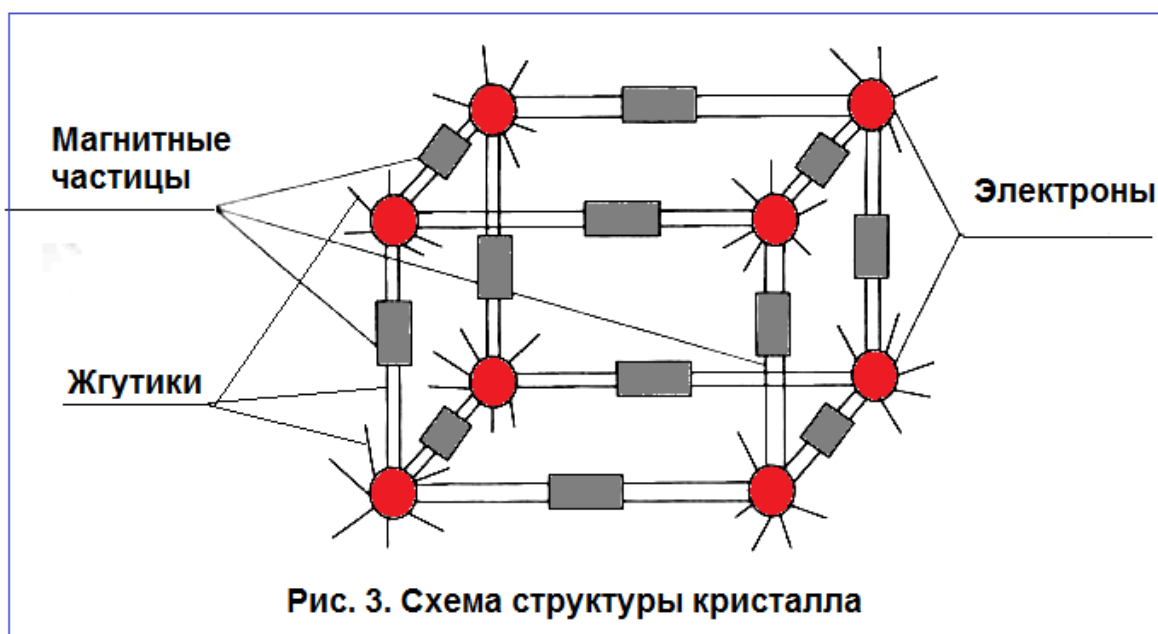

Лучин А.А. отмечает, что в природе нигде **не обнаружили положительных электрических зарядов**, т.к. **они не требуются** и для построения нашего **Мира** и полей, в частности. Две частицы участвуют в этом процессе: **фотон** и **магнитная частица** [3]. Сам **электрон состоит из $\sim 10^{10}$ шт. фотонов и магнитных частиц** (рис. 4). Жгутики его электрического поля распространяются на расстояние $R = 10^5 r$ (r — радиус электрона), т.е. не до бесконечности, как в классической науке, и при этом отталкиваются между собою.

В соответствии с концепцией Лучина, в частности, исправлена шкала электромагнитных волн, установлено: излучения световые, радио, тепловые — **электрические поля** (фотоны), а рентгеновское и γ -излучение — **магнитные поля** (создаются магнитными частицами).

По Лучину природа сама решает **проблему объединения**³. Она снабжает частицы, состоящие из материи, способные к отталкиванию (фотоны), жесткой

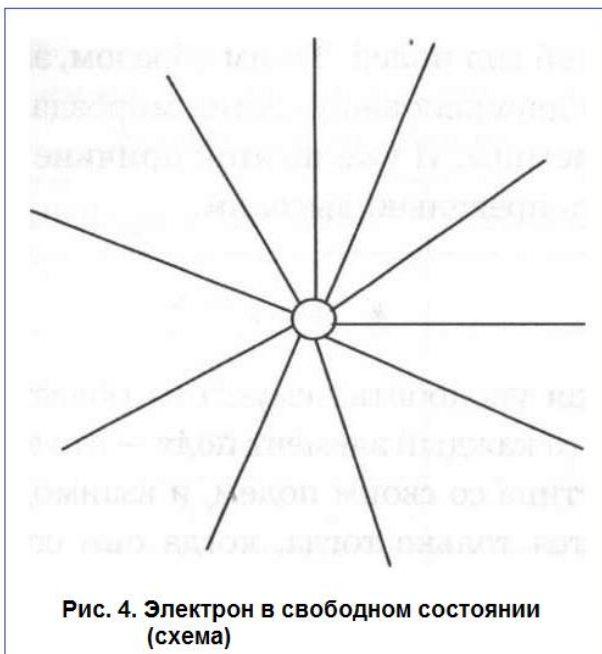

«шерстью» — силовыми жгутиками, которые прилипают к магнитным частицам, и тем решается проблема объединения или, как ее называют в ортодоксальной науке, проблема взаимодействий.

Таким образом в концепции А.А. Лучина все базовые элементы материи имеют вполне конкретные размеры, свойства, ограничены, делимы, т.е. **структурированы**, что позволяет

³ Лучин А. А. Физические поля: Материалистическая концепция классической физики. М.: ЛЕНАНД, 2012.

объяснить широкий круг явлений нашего мира. Его модель электрона, атома, молекулы и т.д. – **конкретные физические модели**, позволяющие, в отличие от математических, **наглядно представить описание объектов исследования**. С методологической точки зрения **подход А.А. Лучина дает возможность уйти от догматов, препятствующих развитию наших знаний** и самому процессу Познанию, которое безгранично. Направление поиска Лучина А.А. и сама идея делимости электрона **совпадает с направлением вектора развития науки**.

Что же касается теории Эйнштейна - ОТО, Л. Пуанкаре и А.А. Лучин дали однозначную оценку: это «проект цюрихских банкиров», уводящий физику в тупик. Николай Викторович Левашов также подверг ОТО и СТО острой критике в своей статье «Теория Вселенной и объективная реальность»: И «создатель» специальной и общей теории относительности, и стоящие за



ним, с самого начала знали о том, что эти теории **не отражают действительность даже частично**. И, тем не менее, они были навязаны всему человечеству. В результате чего, земная цивилизация пошла по ложному пути, в конечном итоге, ведущему к самоуничтожению».

Теперь рассмотрим концепцию В.С. Леонова⁴, изложенную во многих его статьях.

⁴ Леонов В.С. Теория Суперобъединения фундаментальных взаимодействий. Эйнштейн против Хиггса: или что такое масса? <https://shkrudnev.com/index.php/home/drugie-avtory/v-s-leonov>

Итак, как пишет в своих статьях В.С. Леонов, цель его изысканий – **выполнить завещание Эйнштейна и объединить гравитацию с электромагнетизмом и общую теорию относительности (ОТО) с квантовой теорией, перейти в итоге к единой теории поля**, на попытки создания которой А. Эйнштейн **потратил 30 лет жизни, но безуспешно**.

В своих рассуждениях и построениях теории Леонов В.С. опирается на концепцию гравитации искривлённого пространства-времени Эйнштейна. Он считает, что **для объединения ОТО и квантовой теории нужна новая - четырёхмерная частица, не имеющая массы**, которая является носителем четырёхмерного пространства-времени Эйнштейна.

В своей модели в вершинах **тетраэдра** В.С. Леонов разместил четыре элементарные частицы, в виде невесомых (не имеющих массы) **четырёх целых кварков-зарядов** (пока гипотетических частиц и не обнаруженных в экспериментах): **двух электрических** ($-1e$ и $+1e$) и **двух магнитных** ($-1g$ и $+1g$), которые выделили элементарный объем (рис. 5). Почему кварки объединились в тетраэдр, а не в другую форму, Леонов В.С. не поясняет. Но будем считать, что это сделано в соответствии с **законами синергетики на данном уровне**

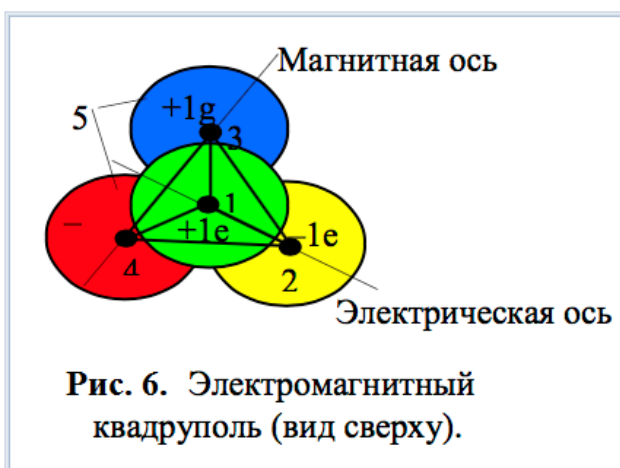

организации материи. Как и в модели Лучина А. выделены электрические и магнитные частицы, способные притягиваться и отталкиваться, но они относятся к разным уровням организации материи.

В итоге, как пишет В.С. Леонов, - «получили электромагнитный квадруполь (рис. 6), **неизвестный** ранее науке, объединяющий электричество и магнетизм в единую субстанцию — электромагнетизм» (рис. 6). При

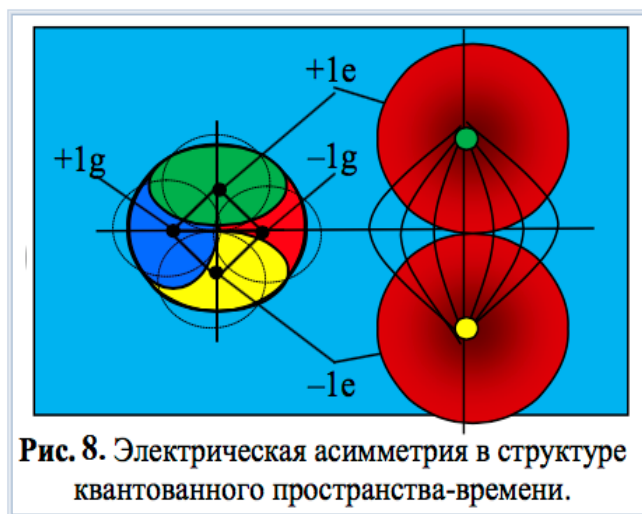

электромагнитном сжатии квадруполь переходит в шаровую частицу — **квант пространства-времени (квантон)** (рис. 7). И такая четырёхмерная частица, которая одновременно является носителем времени и пространства, была предложена В.С. Леоновым в 1996 году в виде кванта пространства-

времени (**квантона**)⁴.

Здесь следует отметить, что по сравнению со стандартной моделью, у Леонова в модели кварки имеют **не дробный заряд**, а **целый (!)**, причем пока эта частица гипотетическая и может быть рассмотрена только в пределах предложенной им модели в теории Суперобъединения. Этот момент Леонов объясняет тем, что в свободном состоянии кварки находиться не могут, они могут находиться только в составе частиц. Кварк в связанном состоянии внутри частицы можно назвать **кварконом**.

Например, связанные в диполь электрические кварки (рис. 8) **при попадании** в него **гамма-кванта**, освобождается из диполя и, став свободными на мгновение в виде двух **кварконов**, мгновенно внутри квантованного пространства-времени приобретают **массу, перерождаясь в электрон и позитрон**. По этой причине невозможно экспериментально обнаружить **кварки в свободном состоянии** (явление **конфайнмента** <https://ru.wikipedia.org/wiki/Конфайнмент>).

В.С. Леонов придерживается концепции Эйнштейна, который связывает воедино пространство и время в виде пространственно-временного континуума, он поясняет: «А поскольку упругий квантон обладает свойствами *объёмного электромагнитного резонатора*, то он задаёт темп хода *пространственным часам*, являясь *одновременно квантом времени и пространства*. Получается, что время имеет свою частицу — носитель времени, и также время квантовано (дискретно), как и пространство. Оказывается, *время материально*, и в каждой точке четырёхмерного пространства-времени идут свои электронные часы. При сжатии квантона он ускоряет темп хода пространственных часов, при растяжении — замедляет».

Далее В.С. Леонов пишет: «Одна из проблем, как стандартной модели, так и ОТО – это *проблема формирования массы*. В стандартной модели масса — это гравитационный параметр, и, казалось бы, через бозон Хиггса можно вписать гравитацию в Стандартную модель и квантовую физику. Перед нарушением симметрии все частицы (кроме самого бозона Хиггса) не имеют массы, и симметрия не нарушается. Но в результате нарушения изначальной симметрии элементарные частицы — лептоны, кварки, *W* и *Z* бозоны — приобретают массу. При этом бозонов Хиггса должно быть очень много (Хиггсовский океан), а его ловят по одному бозону в год в БАКе, что противоречит теории Хиггса. Но при этом надо игнорировать теорию



Рис.9. Структура квантованного четырёхмерного пространства-времени.

гравитации Эйнштейна, поскольку бозон Хиггса не имеет никакого отношения к четырёхмерному пространству-времени. В э той ситуации нужно придерживаться стандартной модели и не признавать ОТО

или признать ОТО и ошибочность теории Хиггса и стандартной модели».

Эксперименты на БАКе показали, что бозон Хиггса не обнаружен, следовательно, концепция Хиггса неверна. Но известно также, что и ОТО А. Эйнштейна неверна, т.к. она не подтверждена экспериментальными данными, о чем писал еще Николай Викторович⁵, хотя В.С. Леонов считает её подтвержденной многими экспериментами. При этом он также считает, что **время материально** – реальное физическое свойство материи. Но Н.В. Левашов в статье⁵ показал, что время – **искусственная величина**, гениально придуманная человеком для того, чтобы привязать к ней все процессы, идущие на Земле, отражающие качественное изменение материи. Правда, далее Леонов отмечает, что *«**квантон** — это единственная в природе четырёхмерная частица, отвечающая условиям квантования общей теории относительности (ОТО). Четвёртая координата времени квантона — это **чисто математическая координата**, которая в трёхмерном изображении не представляется»*. Квадруполь имеет две оси - электрическую и магнитную оси, так же, как и квантон, которые являются ортогональными. Это проявляется во всех электромагнитных процессах, обеспечивая ортогональность векторов напряжённости электрического **Е** и магнитного **Н** полей. Этот экспериментальный факт имеет теперь теоретическое обоснование⁶.

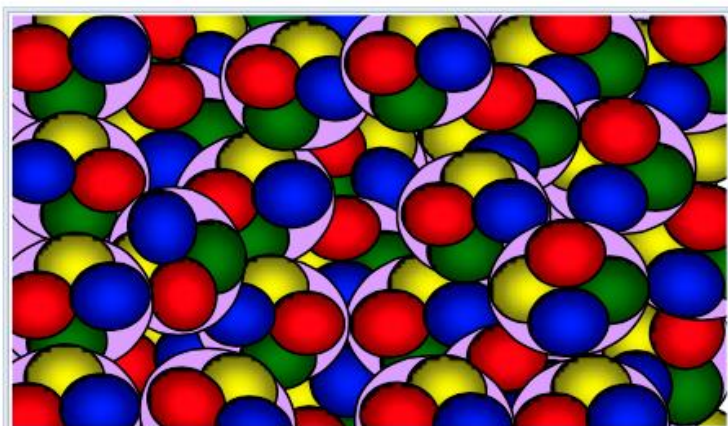
В теории Леонова дается расчетный диаметр квантона — **$0,74 \cdot 10^{-25} \text{ м}^4$** . Это на **десять порядков** меньше диаметра нуклона. Размер квантона определяет фундаментальную длину и дискретность структуры квантованного пространства-времени (рис. 9). Квантонами заполнена вся наша Вселенная. Наряду с кварками, квантон самая распространённая частица в природе.

⁵ Левашов Н. Теория Вселенной и объективная реальность. 2006. <http://nikolay-levashov.ru/articles-1.html#o6>

⁶ Леонов В.С. Теория Суперобъединения фундаментальных взаимодействий. Эйнштейн против Хиггса: или что такое масса? <https://shkrudnev.com/index.php/home/drugie-avtory/v-s-leonov>

Леонов В.С. методологически правильно уловил направление развития наших представлений об основах мироздания, он показал, как и Лучин А.А., «**дробность**» частиц, известных нам из классической науки. А это еще раз подтверждает мысль о том, что наш мир **структурирован в соответствии с определенными законами, о которых мы пока не имеем представления.**

При размере квантона $0,74 \cdot 10^{-25}$ м квантованное пространство время представляет собой очень тонкую полевую форму невесомой материи, где *гравитация ещё отсутствует*, а *присутствует один электромагнетизм (что не противоречит концепции А.А. Лучина)*, который является **первичным материальным образованием в нашей Вселенной**. В теории Суперобъединения, как утверждает В.С. Леонов, - «*доказано, что гравитация возникает в результате деформации (искривления по Эйнштейну) квантованного пространства-времени, как вторичное явление.*

Кроме того, «*при наложении **внешнего** электрического и магнитного полей, квантованное пространство-время поляризуется, проявляет свои электрические и магнитные свойства, которые характеризуются электрической ϵ_0 и магнитной μ_0 константами*».

Между квантонами действуют силы как притяжения, так и отталкивания, поэтому, как известно из физики разноимённые заряды-кварки притягиваются, одноименные — отталкиваются. Равновесное состояние получить трудно. Квантоны как бы «кипят», вызывая собственные микроскопические колебания с вращением, при преобладании общего сцепления между квантонами, которое в целом и определяет колоссальное натяжение и упругость квантованного пространства-времени. Возможно, микроскопические колебания квантонов создают тот естественный микроволновый фон, который принимают за **реликтовое** излучение?

Итак, **основой** структуры квантованного пространства-времени является **электромагнетизм** (рис. 9). Причём электричество и магнетизм эквивалентны друг другу внутри квантона и квантованного пространства-времени, представляя собой систему с электромагнитной симметрией. Это проявляется в том, что сила притяжения между магнитными зарядами-кварками внутри квантона полностью эквивалентна силе притяжения между электрическими



Рис.10.Рождение массы у электрона в результате сферической деформации квантованного пространства-времени центральным зарядом-кварком.

зарядами-кварками, а электрическая энергия внутри квантона эквивалентна его магнитной энергии. Поэтому основным законом, действующим в нашей Вселенной, является закон Кулона.

«Зная диаметр квантона и расстояние между кварками-зарядами, отмечает В.С. Леонов, - нетрудно было вычислить полную электромагнитную энергию, аккумулированную внутри

*квантона, которая составила $1, 2 \cdot 10^{-2}$ Дж или 10^{17} эВ или 10^5 ТэВ. В целом, энергоёмкость квантованного пространства составляет порядка 10^{73} Дж/м³. Квантованное пространство-время представляет собой самую энергоёмкую субстанцию в природе. Так было открыто **сверхсильное электромагнитное взаимодействие (СЭВ)** — **пятая фундаментальная сила**, носителем которого является квантованное пространство-время»⁴.*

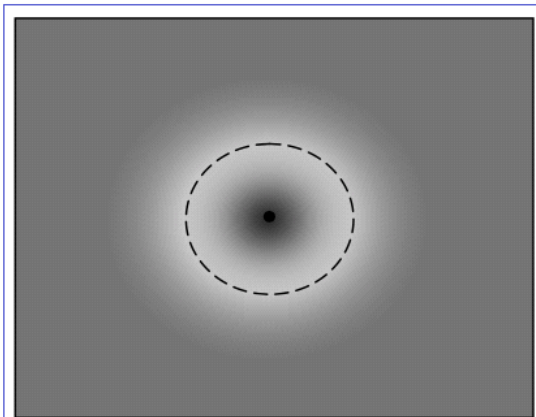
Как известно из концепции А.М. Хатыбова, чем выше октава, тем короче длина волны электромагнитного колебания, и тем «глубже» мы погружаемся внутрь материи, уменьшая размеры, тем с большей концентрацией энергии сталкивается.

По этой причине в **природе отсутствуют свободные магнитные заряды**, которые находятся в связанном дипольном состоянии внутри квантона, и при

возбуждении квантованного пространства-времени **магнетизм проявляется ТОЛЬКО В ДИПОЛЬНОМ СОСТОЯНИИ.**

Из вышесказанного Леонов В.С. делает вывод: *Магнетизм принадлежит только квантованному пространству-времени и проявляется в результате нарушения его магнитного равновесия электрическим током.*

И вот главный вопрос: **как рождается масса у частиц?** Гравитация, как делает вывод В.С. Леонов, - начинается с рождения массы. И он утверждает, что *«решается эта проблема только однозначно, опираясь на концепцию гравитации искривлённого пространства-времени Эйнштейна».* В общей теории относительности (ОТО) показано, что наличие массы искривляет четырёхмерное пространство-время. Отсюда Леонов делает вывод: **чтобы масса частицы проявила себя, надо искривить пространство-время.** Это означает, что масса рождается только в результате искривления четырёхмерного пространства-времени.

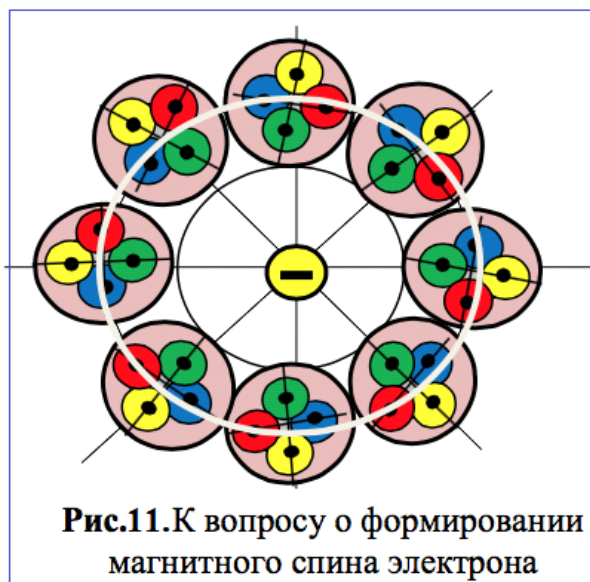

Тогда что такое гравитационное поле по Эйнштейну? – Искривление пространства при наличии массивных тел, но, тогда по Леонову, чтобы масса образовалась, нужно искривить пространство! В результате чего оно должно искривиться? Иначе говоря, чтобы появилась курица, нужно снести яйцо, но, чтобы снести яйцо, должна вначале появиться курица. Старая

ловушка.

Для устранения этого противоречия нужно наличие градиента квантовой плотности пространства-времени. В теории Леонова В.С. градиент квантовой

плотности характеризует вектор деформации **D** квантованного пространства-времени (аналог перепада мерности). Вместо эйнштейновской кривизны в теории Суперобъединения появился вектор деформации **D**. Если нет деформации (искривления, т.е. пространство однородное – своего рода «невесомость») квантованного пространства-времени, в нём отсутствует гравитация, которая проявляется как вторичное явление.

Таким образом, гравитация по Леонову **начинается с рождения массы**, как вторичного явления **внутри квантованного пространства-времени в результате его сферической деформации** (искривления по Эйнштейну). В результате искривления квантованного пространства-времени вокруг центрального заряда возникает сферическое гравитационное поле, а сам заряд-кварк приобретает массу, и перерождается в **электрон**, частицу, являющуюся одновременно носителем электрического заряда и массы. В формировании массы электрона важную роль играет его замкнутое по сфере магнитное поле, представляющее спин электрона, т.е., **масса электрона формируется его спином**. Это касается и позитрона. Электрон и позитрон рождаются из вакуума при попадании гамма-кванта в возбужденное нейтрино, при этом диполь разрушается на два свободных кварка, приобретающих соответствующую массу.

Пытаясь создать новую теорию Суперобъединения, В.С. Леонов из добрых побуждений воплотить идеи Эйнштейна в жизнь, попал в расставленные последним ловушки – «эйнштейновский тупик». Выход из него видится в согласовании своих находок с концепциями Левашова Н.АВ. и Хатыбова А.М., что необходимо сделать, чтобы спасти свою концепцию. В противном случае это будет еще одна попытка совершить Великое Объединение электромагнетизма и «гравитации» - того, что уже не нужно объединять. Оно уже объединено в концепциях Новых знаний, но может быть сделан еще один шаг в попытке познать еще один уровень организации материи.

Итак, в теории Суперобъединения сказано из каких основ состоит материя в ее разных состояниях, но не сказано, как и из чего эти основы образуются. Нет определения времени, хотя оно связывается с пространством. Нет непротиворечивого объяснения по поводу образования «черных» и «белых» дыр, разбегания Вселенной, и др. Сведем в единую таблицу концепции Лучина А.А. и Леонова В.С. и сравним их.

Основы концепции	Концепции	
	Лучина А.А.	Леонова В.С.
Состав мира (материи) – «элементарные» частицы	фотон — носитель электрической (обладающей отталкивающим свойством) материи (материи, а не заряда) и магнитная частица , обладающая свойством притяжения электрической материи любым из полюсов.	Электромагнитный квадруполь – четырехмерная частица, состоит из четырех невесомых (не имеющих массы) целых кварков-зарядов: двух электрических (-1e и +1e) и двух магнитных (-1g и +1g) . При сжатии он превращается в квант пространства-времени (квантон). Расчётный диаметр квантона — 0,74·10⁻²⁵м . Между квантонами действуют силы притяжения и отталкивания . Антикварков и дробных кварков не существует.
Фотон	Электрическая материя. радиус фотона $r_{\phi} \sim 10^{-18}$ м; радиус его поля $R = 10^{-13}$ м. Имеет массу покоя. Масса фотона равна $0,3 \times 10^{-40}$ кг.	Не имеет массы покоя.
Электрон	Магнитные частицы +	При попадании в диполь гамма-

	<p>фотоны. Фотоны и магнитные частицы находятся в полости электрона в количестве 3×10^{10} шт. Радиус магнитной частицы $\sim 10^{-23}$ м.</p>	<p>кванта, он приобретает массу, перерождаясь в электрон и позитрон. При искривлении квантованного пространства-времени вокруг центрального заряда возникает сферическое гравитационное поле, а сам заряд-кварк приобретает массу, и перерождается в электрон, несущий электрический заряд и массу.</p>
Поля	<p>Поле — это пространство, в котором находятся материи, обладающие свойством притяжения (фотон) и отталкивания (магнитные частицы). Две формы полей: Статическая (поля постоянного магнита, постоянного тока и заряженного электрическим зарядом шара) и кинетическая — корпускулярные потоки электрических частиц — фотонов и магнитных частиц биполярной структуры (электромагнитные поля высоких и сверхвысоких частот (СВЧ)). Благодаря биполярности жгутики (толщина $\sim 10^{-30}$ м.) стационарных магнитных полей замкнуты и приближаются по форме к</p>	<p>Электромагнитное, гравитационное. Единое поле.</p>

	частям окружности. Электромагнитных волн и Гравитационного поля нет.	
Свет	Поток корпускул	Корпускулярно-волновая природа - дуализм
Скорость распространения полей	Нет ограничений. Может быть меньше скорости света (радио, тепло) и больше скорости света (рентген и γ -излучение).	Ограничена сверху скоростью света.
Масса	Проявляется в инерции	Проявляется при деформации пространства-времени
Типы материй	Магнитная и электрическая	Невесомая квантованная материя из кварков
Типы сил (Взаимодействи й)	<ul style="list-style-type: none"> • Электрические; • Магнитные. 	<ul style="list-style-type: none"> • сильное (ядерное); • электромагнитное; • слабое (β-распад); • гравитационное.

<p>Пространство- время</p>	<p>Мировое пространство.</p> <p>Единого поля в Природе не существует</p>	<p>Единое поле Эйнштейна – носитель гравитации и электромагнетизма. Квантовано и представляет тонкую полевую форму невесомой материи</p> <p>Квантованное пространство-время представляет собой статическое электромагнитное поле и является носителем сверхсильного электромагнитного взаимодействия (СЭВ) (рис. 9). Теперь, зная электромагнитную структуру космического вакуума, можно предлагать различные способы взаимодействия с этой структурой по созданию искусственного тяготения (силы тяги без выброса реактивной массы).</p>
<p>Отношение к релятивизму</p>	<p>Это ошибочное суждение в науке. Преобразования Лоренца относятся только к эл. магнитным волнам.</p>	<p>Основа теории. Преобразования Лоренца распространены на все явления мира.</p>
<p>Атом</p>	<p>Магнитное ядро, собранное из магнитных частичек, вокруг него крепко присоединяются щупальцами своих полей электроны.</p> <p>Атом имеет покров из жгутиков и может соединяется с другим атомом через посредство магнитных частиц, имеющих массу. Протонов в ядрах атомов нет.</p>	<p>Определённая структура из квантонов</p>

Молекула (кристалл)	Свободные магнитные частицы прилепляются к свободным жгутикам атома, например, северным полюсом, а к южному полюсу своими жгутиками прикрепляется другой атом, создавая образование с новыми свойствами — молекулу: атом со жгутиками + магнитные частицы + другой атом со жгутиками.	Кластер из квантонов
Радио, тепловые и световые процессы	Электрические излучения, реализуются фотонами с разными скоростями	Электромагнитные излучения
Рентгеновское излучение, γ -излучение с большой проникающей способностью	Магнитные излучения, реализуются магнитными частицами	
Энергоемкость основной частицы	?	10^{73} Дж/м ³ .
Проблема объединения	Нужны частицы, состоящие из электрической материи, способные к отталкиванию (фотоны) с силовыми жгутиками + магнитные частицы , к которым они прилипают. Магнитные частицы	Для объединения ОТО и квантовой теории нужна новая - четырёхмерная частица, не имеющая массы , которая является носителем четырёхмерного пространства-времени Эйнштейна – квантон , состоящий из уравнивающих друг друга двух

	допускают образование частиц с любым их сочетанием: 1 частица магн. + 1 фотон; 1 частица магн. + 2 фотона; И т.д.	кварков с положительным и отрицательным зарядами.
Практический выход	Магнитные генераторы , способные сделать магнитными любые предметы и даже влиять на погоду.	Квантовая энергетика. Создание искусственного тяготения (силы тяги без выброса реактивной массы) и производство тепловой энергии.

Вывод за вами - читающими.

*«Отойди немного в сторону.
Ты загораживаешь мне Солнце».*

Диоген А. Македонскому

О концепциях А. Лучина и В. Леонова с позиций Новых знаний

Концепции указанных авторов, как было сказано выше, находятся в пределах допустимого «коридора» идей вектора развития науки, поэтому могут быть хорошей опорой для следующего толчка в деле Познания Природы, её основ, но не могут считаться окончательно проливающими свет на её тайны. Почему? Хотя, с другой стороны, каждая из представленных концепций имеет практический выход, что является одним из критериев истины. Попробуем разобраться.

А.А. Лучин в своей теории дал правильную оценку Эйнштейну и его теории. Что касается оценки Пуанкаре научных трудов Эйнштейна как плагиата (воровства) и непорядочности, то пояснять здесь нечего. Эту фигуру создавали, как он выразился, - цюрихские банкиры... Пуанкаре знал, о чем писал.

Как известно, основными «китами» современной официальной науки можно назвать несколько постулатов⁷:

- **постулат сохранения материи,**
- **постулат однородности вселенной,**
- **постулат скорости света.**

Постулат сохранения материи гласит, что материя никуда не исчезает и не появляется из неоткуда. Причём, под материей понимается только физически плотное вещество, имеющее четыре агрегатных состояния — твёрдое, жидкое, газообразное и плазменное. И всё. ... Нужно или признать, что понятие о материи у современной науки неправильное или, что постулат сохранения материи — не верен. Но в том виде, в котором этот постулат существует сейчас, он совершенно не отражает действительность. Постулат сохранения материи является одним из тех немногих постулатов современной науки, которые были наиболее близки к истине. Достаточно только расширить границы понимания того, что такое материя, и этот постулат приобретает истинность.

К сожалению, этого нельзя сказать о постулате **однородности Вселенной** (средней плотности вещества $\rho \sim 10^{-29}$ г/см³) и постулате **скорости света** (постоянной величине $3 \cdot 10^8$ м/с). Но именно эти два постулата являются фундаментом ошибочных специальной и общей теорий относительности А. Эйнштейна, не подтвержденной экспериментально. А приводимые её сторонниками экспериментальные факты якобы подтверждающие её, не могут быть приняты во внимание, т.к. полученная точность экспериментов далека от предсказаний теории.

Чтобы понять всё (или точнее, многое), как пишет Н.В. Левашов⁷, - **необходимо кардинально изменить фундамент знаний, на который опирается человек в своём познании Вселенной. Нужно знать и понимать**

⁷ Левашов, Н.В. [«Неоднородная Вселенная»](#). – Санкт-Петербург: Ид. «Митраков», 2011.

законы образования Вселенной, её развития, осмыслить законы жизни Галактик, звёзд и планет.

Посмотрим на все эти проблемы, поднятые в описанных выше концепциях, с позиций концепции Н.В. Левашова и А.М. Хатыбова.

Какие исходные позиции мы имеем?

1. Пространство неоднородно. Оно заполнено первичными материями (по Левашову Н.В.). В свою очередь неоднородность влияет на **качественную структуру первичных материй, что и создаёт условия для их слияния и образования нового качества материи при её структурировании на разных уровнях организации, которые квантованы и подчинены законам гармонии космоса (по Хатыбову А.М.).**

Особо важно замечание для будущих изобретателей и исследователей: **«Беспорядка у природы Вселенной нет, есть строгое конструктивное упорядочение и управляемое функционирование на микро и макроуровне своего устройства»!** ²

В теории Суперобъединения В. Леонова признается неоднородность пространства, но с позиций ОТО А. Эйнштейна, где она понимается как искривление пространства-времени лишь при наличии в нём массивных тел. При этом масса по Леонову проявляется лишь при искривлении пространства... Из всего этого следует, что для создания теории Суперобъединения не было необходимости ОТО Эйнштейна, к тому же с привлечением искусственного параметра – времени. Суть неоднородности пространства теории Суперобъединения ближе к сути понятия неоднородности по Левашову Н.В.

В теории А. Лучина этот вопрос не поднимается.

2. Пространство и все формы первичных материй квантованы.

В теории Леонова В. признается квантованность пространства и материи, т.к. цель создания теории состоит в объединении гравитации (ОТО) и квантовой физики. Лучин А. считает квантовую физику ошибкой науки.

3. Пространство заполнено огромным количеством первичных материй, представляющих собой спектр электромагнитных волн (*октав⁸*) с разными частотами, т.е. колебаниями на разных октавах (*n*), структурирующих наш мир. Разнообразие этих структур вписывается в формулу⁹:

$$Y_k^n = \chi_0^k \cdot 2^n = 1,236^k \cdot 2^n = 1,236^0 \cdot 2^n = 2^n$$

Учитывая, что первичные материи охватывают достаточно широкий диапазон электромагнитных колебаний, и, если верхним пределом считать октаву 1024, а нижним – 16, то этот диапазон охватит и самые мельчайшие частицы, на которые могут быть «раздроблены» все известные частицы от фотона до протона в соответствии с законами гармонии космоса (см. рис. 12). В этом случае можно рассматривать структуризацию материи (образование «элементарных» частиц) с данной октавы – 1024 до минимальной – 16 - при синтезе её структур из первичных материй (Схема К-1.). При этом, как отмечал Н.В. Левашов, законы микромира идентичны законам макромира. В этом промежутке октав может «разместиться еще масса теорий, подобных теориям Лучина А.А. и Леонова В.С., основными компонентами мироздания в которых будут **частицы**, сформированные **на соответствующем структурном уровне**.

Каждая из представленных теорий подразумевает выполнение условий «равновесия» или нейтрализации взаимодействующих частей: **электрон** (по Лучину) = **фотоны + магнитные частицы**, позволяющие **получить эффект**

⁸Октава - **Октава** (от лат. *octava* «восьмая») — музыкальный интервал, в котором соотношение частот между звуками составляет 1 к 2 (то есть частота высокого звука в 2 раза больше низкого). Представим волну, имеющую 2 колебания в секунду. Степени этого числа и есть октава. Предельное состояние - 54 октава. Например, планеты солнечной системы укладываются в семь октав. Октава 54.375 - это гамма - излучение. 48 октава - солнечный свет и так далее.

⁹ Кондраков И.М. Тайны Древнерусского Всемера. <http://ruskolan.info/index.php/znanniya/nauka/122-tajny-russkogo-vsemera>

квантона в виде тетраэдра, возможно его объединение в додекаэдр (рис. 13.), что может быть рассмотрено как соответствующий уровень структуризации материи и пространства (по Левашову и Хатыбову) и будет дополнительным доказательством того, что законы микро- и супермикрокосмоса едины, как едины законы макро- и микрокосмоса. Концепция Эйнштейна здесь совершенно лишняя.

4. Скорость движения материальных частиц не ограничена скоростью света.

В теории Лучина А. это положение отражено, а в теории Леонова В. – нет – предельно возможная скорость в природе – скорость света, что ограничивает возможности теории Суперобъединения, коль последняя претендует на такую роль, т.к. тогда в нее должны уложиться данные экспериментов, в которых скорость взаимодействия, да и сама скорость света в разных средах была значительно больше принятой в ОТО.

5. Пространство структурировано (в соответствии с коэффициентом квантования γ ПМ или октавой) (Схемы К-1. И К-2).

Например, атом – это не только кластерная система из взаимосвязанных элементарных частиц, но и строго организованная додекаэдрально-тетраэдральная-кубическая структура. Как известно, соединение атомов в молекулы, кристаллические решётки и т.д. возникает, как следствие изменения мерности микрокосмоса этих атомов теми или иными внешними воздействиями. Слияние становится возможным при одинаковой кривизне мерности микрокосмоса атомов и наличии внешних электронов с противоположными спинами.



К-2. Структуризация материи во Вселенной

(атомы, молекулы и т. д.). В первичных ячейках этой структуры собираются первичные частицы – протоны. Учитывая, что наша вселенная неоднородна и является открытой неравновесной системой, поэтому в ней непрерывно идут процессы в направлении «стрелы времени» (Вектора развития). В матричном пространстве потоки первичных материй идут от слоёв с большей мерностью, к слоям с меньшей мерностью.

Здесь следует оговориться, в связи с «действием» закона отрицание отрицания, когда при открытии составляющих, например, всех частиц, прежние формы могут быть проигнорированы, т.к. теперь появляется возможность объяснить структуру прежних форм частиц, как образованных из вновь открытых. Что мы и видим в концепциях Лучина А.А. и Леонова В.С.

б. Гравитации (в понимании А.Эйнштейна) **не существует** – это проявление **эффекта парусности** при взаимодействии первичных материй (ПМ) с физически плотной материей. В местах сосредоточения материи мерность направлена к центру массы, т.е. от большей мерности к меньшей.

Электрон формируется из первичных материй, являющихся основой мироздания, следовательно, **делим** на ещё более «мелкие» частицы, как и остальные частицы материи (протон, фотон) в соответствии с законами гармонии. В этом плане существенную роль играет материя **G**, благодаря которой при прохождении волной гамма-излучения пространства с мерностью **$6 \gamma_i \leq \Delta L$ или $7 \gamma_i - h \leq \Delta L$** , происходит дополнительное его **искривление** и, как результат, материализация в нём электрона, а затем и его распад. При этом гамма излучение, имеет определенную длину волны и амплитуду, **структурирует пространство и «дозировать» необходимое количество материи, чтобы синтезировался именно электрон** (протон или другие частицы). Причем, минимальное искривление макропространства, при котором возникает синтез физически плотного вещества, соответствует условиям

синтеза водорода, т.е. протона, являющегося самым распространенным элементом в Космосе.

Нечто похожее есть у Леонова В.: Под действием градиентных сил все квантоны вокруг центрального заряда начнут двигаться в его сторону, сферически **деформируя** (искривляя по Эйнштейну) квантованное пространство-время. В результате искривления квантованного пространства-времени вокруг центрального заряда возникает сферическое гравитационное поле, а сам заряд-кварк приобретает массу, и перерождается в **электрон**, частицу, являющуюся одновременно носителем электрического заряда и массы. Так рождается масса у электрона и сам электрон внутри квантованного пространства-времени. Позитрон рождается аналогичным способом при вбрасывании в квантованное пространство-время целого электрического кварка положительной полярности.

7. Материя эволюционирует от Первичных форм до Разума. В процессе эволюции материи происходит её структуризация материи – это процессы, связанные с преобразованием форм материи в соответствии с законами гармонии Космоса.

А, как известно из концепции Н.В. Левашова ПМ представляют собой квантованные электромагнитные колебания различной частоты, которые по Хатыбову А.М. могут быть охарактеризованы октавой - степенью 2-ки (2^n). А это значит, что на всей шкале электромагнитных волн должно быть много «участков», которые отражают структуризацию материи на разных уровнях её организации, синтезируя различные структуры (квантоны, электроны, позитроны, фотоны, кварки, протоны, нейтроны, атомы, молекулы, кристаллы и т.д.), которые становятся основами моделей разных концепций.

В эту цепочку можно вписать и квантоны Леонова В., и фотоны и магнитные частицы Лучина А., даже если они приблизительно отражают действительность. Авторы как бы «напали» на «золотую жилу», находящуюся в

«коридоре» допустимых решений вектора развития наших знаний. Вот почему теория Суперобъединения Леонова В.С. и теория Лучина А.А. приводят к практическим результатам. Однако для дальнейшего развития и внедрения в жизнь своих теорий, авторам необходимо согласовать их с универсальными концепциями Левашова Н.В. и Хатыбова А.М., которые находятся непосредственно на самом векторе развития наших знаний и самой цивилизации. Это будет методологически правильным и оправданным. В противном случае, они будут интересны лишь историкам науки, как очередные вехи в развитии нестандартных моделей и теорий Единой Науки, без остановки возле этих вех.

Но есть от них и польза в настоящий момент — это возможность на основании предложенных моделей получать неограниченное количество энергии, превышающую затраченную, воздействуя на вещество энергией, эквивалентной энергии связи на том или ином уровне структуризации материи.

Подытоживая вышесказанное и отвечая на вопрос, поставленный в названии статьи, считаю, что время «тroyанских коней» должно уйти в небытие. А думающим и ищущим исследователям нужно выходить из тупиков, в которые завели нас «ученые» из «политических» соображений, и переходить на рельсы Новых знаний. Нужно уметь держать удар.

Что для этого нужно? Для начала – познакомиться с Новыми знаниями, а затем, можно и так, как это предлагает делать Леонов В.С. (ибо таких единицы): «мне, как физику-теоретику, нужно минимальное количество средств: стопку бумаги, карандаш и как роскошь – компьютер. Значит дело не в объеме финансирования, а в объеме мозгов. Беда нынешней российской науки как раз и заключается в том, что **мозги в ней не востребованы**».

Библиографический список:

1. Лучин А. А. Физические поля: Материалистическая концепция классической физики. М.: ЛЕНАНД, 2012.

2. Кондраков И.М., Шкруднев Ф.Д. «Преемственность научного познания и зеркало современной науки». <http://ruskolan.info/index.php/znanniya/nauka/118-premstvennost-nauchnogo-poznaniya>
3. Лучин А. А. Физические поля: Материалистическая концепция классической физики. М.: ЛЕНАНД, 2012. ...
4. Леонов В.С. Теория Суперобъединения фундаментальных взаимодействий. Эйнштейн против Хиггса: или что такое масса? <https://shkrudnev.com/index.php/home/drugie-avtory/v-s-leonov>.
5. Левашов Н. Теория Вселенной и объективная реальность. 2006. <http://nikolay-levashov.ru/articles-1.html#06>
6. Лучин Анатолий Андреевич. Физические поля: Материалистическая концепция классической.
7. Левашов, Н.В. [«Неоднородная Вселенная»](#). – Санкт-Петербург: Ид. «Митраков», 2011. - С. 61.
8. Кондраков И.М. Тайны Древнерусского Всемера. <http://ruskolan.info/index.php/znanniya/nauka/122-tajny-russkogo-vsemera>

25.08.2016 г.

Кондраков И.М.